

ASIN Pool

INTELLIGENT NETVÆRKS
KONTROL
til at kontrollere poolen med
smartphone

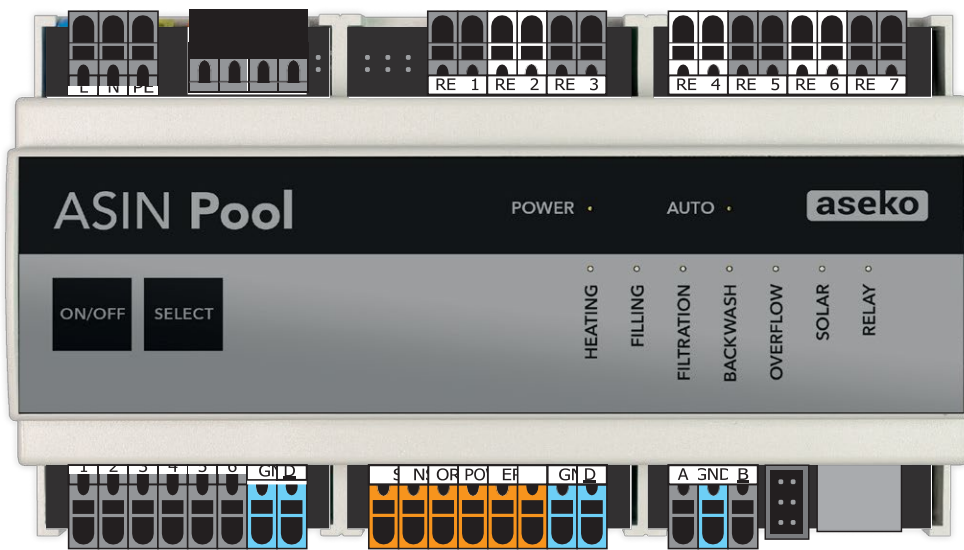

ASIN Pool



VS Pumpemodul



Generelle sikkerhedsoplysninger

Denne brugervejledning har grundlæggende oplysninger, der skal overholdes under montering, opstart, drift og vedligeholdelse. Derfor skal denne brugervejledning læses af installatører og operatører inden montering, montage og opstart, og skal være tilgængelig for alle brugere af denne enhed. Derudover skal alle yderligere sikkerhedsoplysninger i dette dokument overholdes. Læs og følg alle instruktioner for at minimere risikoen for personskade,

Tillad ikke børn at bruge dette produkt. Fare ved manglende overholdelse af sikkerhedsoplysningerne. Manglende overholdelse af sikkerhedsoplysninger kan medføre fare for personer, miljøet og udstyret. Manglende overholdelse af sikkerhedsoplysninger vil medføre, at enhver potentiel ret til skadeerstatning mistes.

Manglende overholdelse af sikkerhedsinstruktioner

Manglende overholdelse af sikkerhedsinstruktionerne i denne brugervejledning kan resultere i beskadigelse af enheden og/eller sundhed og ejendom inklusiv miljøet.

Manglende overholdelse af sikkerhedsinstruktionerne og oplysningerne i denne brugervejledning medfører eksklusion eller begrænsning af den potentielle ret til erstatning for skader.

Utilstrækkelig kvalifikation af den person, der bruger enheden

Farer i tilfælde af utilstrækkeligt kvalificeret personale, potentielle konsekvenser: Skader, tunge materielle skader.

- Systemoperatøren skal sikre overholdelse af det krævede kvalifikationsniveau
- Alt arbejde må kun udføres af tilsvarende kvalificeret personale.
- Adgang til systemet skal forhindres for utilstrækkeligt kvalificerede personer, f.eks. via adgangskoder og adgangskoder.

Tilslutning af strømforsyning skal udføres af en person med tilsvarende kvalifikationer. Åbning af enhedens dæksel eller udskiftning af komponenter i enheden er forbudt.

Manglende overholdelse af informationstekst

Der er en hel del informationstekst, der indikerer farer og deres undgåelse. Manglende overholdelse af informationsteksten kan medføre farer. Potentiel konsekvens: alvorlig personskade, tunge materielle skader.

- Læs al informationstekst nøje.
- Annuller processen, hvis du ikke er i stand til at udelukke alle potentielle farer.

Brug af enhedens nye funktioner

På grund af den fortsatte udvikling kan en ASIN Pool®-enhed indeholde funktioner, som ikke er beskrevet fuldstændigt i denne version af brugervejledningen. Brug af sådanne nye eller udvidede funktioner uden en dyb og sikker forståelse af operatøren kan resultere i funktionsfejl og alvorlige problemer. Potentiel konsekvens: Skader, tunge materielle skader.

- Sørg for at få en dyb og sikker forståelse af en funktion og relevante grænsebetingelser, inden du begynder at bruge den.
- Se efter en opdateret version af brugervejledningen eller yderligere dokumentation til rådighed for de relevante funktioner.
- Benyt den integrerede hjælpefunktion i ASIN Pool® for at få detaljeret information om funktioner og deres parameterindstillinger.
- Hvis det ikke skulle være muligt at få en dyb og sikker forståelse af en funktion baseret på den tilgængelige dokumentation, skal du ikke bruge denne funktion.

Betingelser, der skal opfyldes, inden du begynder at bruge enheden

Sørg for, at du har den nyeste og opdaterede version af brugervejledningen og anden dokumentation til alle enhedens funktioner. Brug og læs de integrerede hjælpefunktioner. Hvis du ikke forstår oplysningerne om bestemte funktioner i enheden, skal du ikke bruge disse funktioner



Pooldækken

Betjen kun pooldækkenet, hvis du har fri udsigt over poolen. Se på poolen hele tiden, så længe dækkenet er i bevægelse. Betjening af dækkenet uden et tydeligt udsyn på poolen kan medføre alvorlige kvæstelser eller død.

Fjernbetjeningen af swimmingpooldækkenet kan være i strid med lovgivningen i dit land.

ASIN Pool

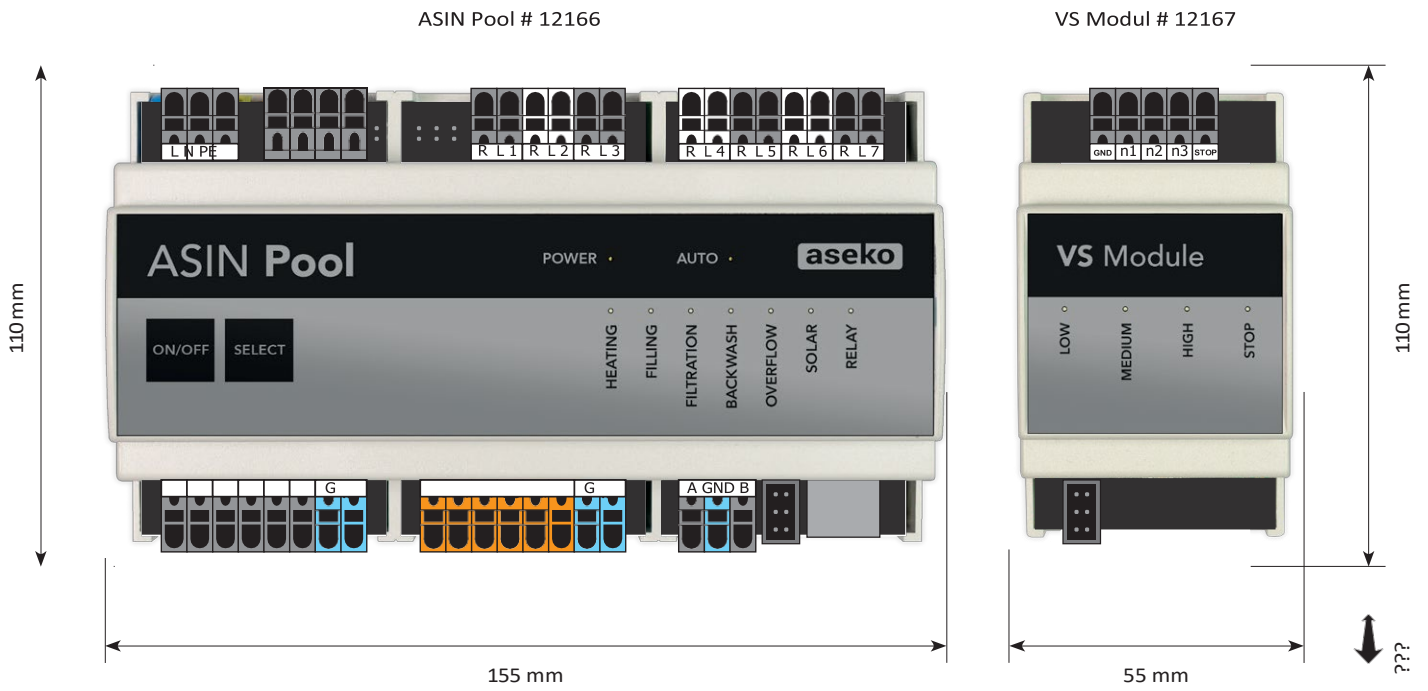

ASIN Pool elektrisk boks



Teknisk specifikation

Strømforsyning	110-240 VAC / 50 Hz / 60 Hz
Indgangseffekt	10 VA
Overspændingskategori	II
Beskyttelsesgrad	IP30
Omgivelses temp.	+5 to +40°C
Vægt	Vægt 800 g
Installation	væg DIN-skinne montering
Relæudgangskontakter	max 230 V / 1 A, potentiel fri kontakt -NO
Dimensioner	155 x 110 x 60 mm and 55 x 110 x 60 mm
Sensor strømforsyning	6 x 18 VDC / max 50mA

Tilbehør til køb

Vandtermometer med dykklomme #12010



Lufttermometer #8953



Solfanger termometer #8953



Magnetventil (vandpåfyldning) #13153



5- Vejs BESGO ventil (returskyl)



3-vej BESGO ventil (flyde kontakt)



Trykføler niveausensor #12086





iPool REMOTE

app til
iOS og Android

Hjemme NETVÆRK

Hjemme
ROUTER



Realtids
sikker
kommunikation

LAN



Pool-teknolgi
tilsluttet

Realtidskom
munikation
SSL-beskyttet

INTERNET

ASEKO WEB TJENESTER

ASEKO SERVER

Beskyttet
sikkert
placeret

Manuel betjening

For lettere installation og nødvendige handlinger.

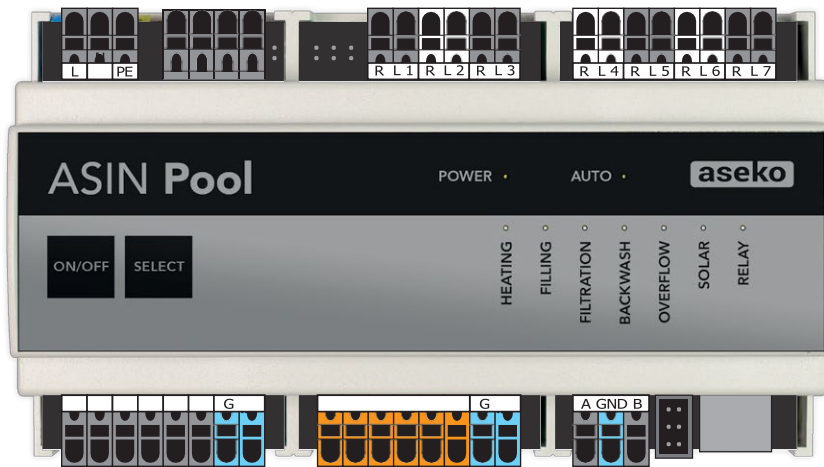

Strøm:

tænd/sluk

AUTO:

automatisk tilstand /
manuel tilstand (test)

Relæstatus indikation:

TÆND/SLUK

Tænd/sluk

Relævalg

Opstart

ASIN Pool skifter til standarddriftstilstand med fabriksindstillinger efter tilslutning af strømforsyningen. Efter gentagen tænding af enheden, fortsætter den i den forudindstillede oprindelige tilstand af brugeren.

LED Power lyser - signaliserer tilsluttet strømforsyning

LED Auto lyser - ASIN Pool fungerer i standard driftstilstand med automatisk kontrol.

Manuel tilstand

Det er muligt at bruge knapper på frontpanelet på ASIN Pool til enkel kontrol i testdrift, når det er nødvendigt for at kontrollere funktion af tilsluttede komponenter eller i ekstreme tilfælde, når der ikke er nogen tilgængelig forbindelse til ASIN Pool ved anvendelse.

Tryk på knappen TÆND / SLUK for at slå ASIN Pool fra eller til. ASIN Pool slukker for alle udgange og fortsætter efter tænding i forudindstillet tilstand.

Tryk på VÆLG-knappen for at åbne den manuelle tilstand. ASIN Pool slukker for alle udgange og den blå LED ved (VARME) -udgangen begynder at blinke. Du kan tænde eller slukke for den valgte output ved at trykke på TÆND/ LUK-knappen og gå til næste output ved at trykke på VÆLG. På denne måde kan du tænde eller slukke for alle udgange. Der blinker ikke nogen blå LED (efter 8 tryk på VÆLG-knappen), og du kan forlade ASIN Pool eller i manuel tilstand eller ved at trykke på TÆNK/ SLUK-knappen for at vende tilbage til automatisk tilstand.

Betjening via iPool Remote



iPool REMOTE

app for
iOS and Android



Valg af tilstand

SLUK Alt slukkes

TÆND Nonstop filtrering



FEST Nonstop filtrering, opvarming tændt.
Til brug af poolen ved din vilde fest



AUTO Automatisk tilstand, opvarmning tændt
Tilstand for fælles fuldautomatisk drift af
swimmingpoolteknologi



ØKO Spare tilstand, opvarmning slukket
Tilstand til økonomisk drift af poolen i dit fravær.



VINTER Antifrost tilstand
Tilstand til drift af poolen om vinteren, når den ikke er i brug.

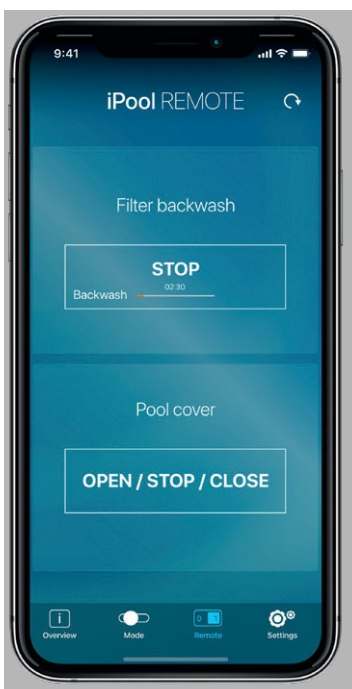

Direkte kontrol

Filter returskyl

Pooldækken

eller

Lys

iPool REMOTE Installation



Installere iPool REMOTE applikationen fra **App Store** på en iOS enhed eller **Google play** for en Android.

Til iOS



Til Android

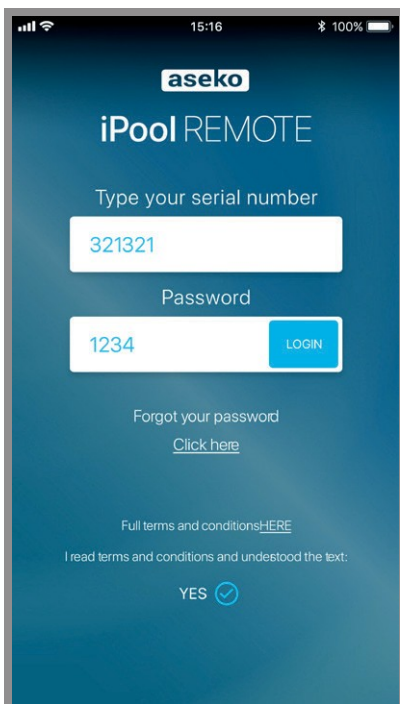

Første gangs login

Inden den første forbindelse til ASIN-poolen, skal du bekræfte din accept af "ASIN Pool-vilkår og betingelser".

Skriv dit serienummer

Indtast serienummeret på din ASIN-pool.

Første gangs login

Sørg for at bruge 1234 som adgangskode til første gangs login

FIRST TIME
LOGIN

Opret nyt kodeord

The top screenshot shows the 'aseko iPool REMOTE' login screen. It has a dark blue background with white text. At the top, it says 'aseko' and 'iPool REMOTE'. Below that, it says 'Type your serial number' and has a text input field containing '1234'. Underneath is 'Recovery email' with a text input field containing 'name@domain.com'. Then 'Create new password' with a masked password field and a 'LOGIN' button. Below that is 'Installation time zone' with a dropdown menu showing 'Prague UTC+01:00' and an 'EDIT' button. At the bottom, there is a link for 'Full terms and conditions HERE' and a checkbox for 'I read terms and conditions and understood the text:' with 'YES' selected.

The bottom screenshot shows the same login screen, but with a modal dialog open for 'Insatallation time zone'. The dialog has a title 'Insatallation time zone' and a list of options: 'Prague UTC+01:00' (selected), 'Prague UTC+01:00', 'Prague UTC+01:00', 'Prague UTC+01:00', and 'Prague UTC+01:00'. At the bottom of the dialog are 'Cancel' and 'OK' buttons. The background login screen is dimmed.

Skriv dit serienummer

Indtast serienummeret på din ASIN-pool.

Gendannelses e-mail

Angiv en gyldig e-mail-adresse, som du har adgang til. E-mail-adressen tjener til påmindelse om det glemte kodeord

Opret ny adgangskode

Når du logger ind for første gang, skal du vælge en adgangskode, du vil bruge. ASIN Pool husker adgangskoden. Fra dette øjeblik skal du bruge serienummeret og dette kodeord til at logge ind på din ASIN-pool.

Installations tidszone

Indstil tidszonen for ASIN Pool-placeringen.

Glempt adgangskode

For at gendanne en glempt adgangskode skal du klikke for at påmindelse om adgangskoden

Oversigt

Skærmen indeholder alle vigtige oplysninger om den aktuelle status for din pool og de tilsluttede komponenter, der styres af ASIN Pool.



• **Genindlæs data**

• **Aktuel driftstilstand**

• **Vandtemperatur, lufttemperatur, solpanelstemperatur**

• **Pool-teknologistatus**

• **ASIN AQUA parret enhedsstatus**

Oversigt

Fjernbe

Tilstand

Indstillinger

Valg af tilstand

Skærmen gør det muligt at skifte mellem driftstilstande for din pool styret via ASIN Pool.



Skyderen gør det muligt at kontrollere din driftstilstand for poolen

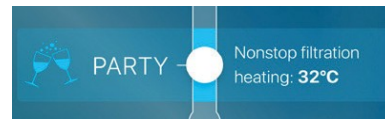

Denne tilstand skifter cirkulationspumpen til hastighed MEDIUM og opvarmning til den ønskede temperatur. Denne tilstand har ingen tidsfunktioner.

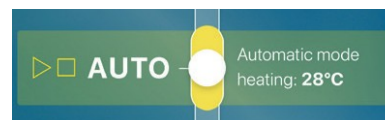

Denne tilstand er beregnet til normal pooldrift. Opvarmning til den ønskede temperatur. Med fire tidsintervaller pr. dag er det muligt at indstille filterpumpens effekt og indstille om der skal bruges et overløb eller bundafløb/dræn.

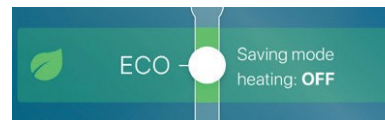

Denne tilstand er designet til at betjene swimmingpoolen i dit fravær, eller når du ønsker økonomisk valg.

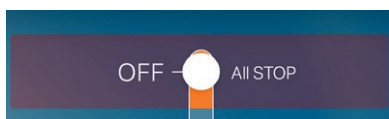

Alt slukket, kun hvis solpanelerne når den forudindstillede temperatur er filterpumpen og solcirkulationspumpen tændt.



Filterpumpen er indstillet til MEDIUM-hastighed. Denne tilstand har ingen tidsfunktioner. Vandstrømmen er indstillet til TÆND, og opvarmning er indstillet til SLUK.

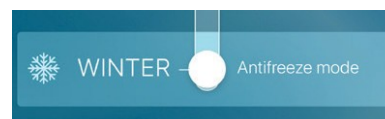

For at aktivere denne funktion skal der installeres et udendørs termometer *.Cirkulationspumpen tændes i 15 minutter. Efter 15 minutter måles vandtemperaturen. Hvis vandtemperaturen er under 4 ° C, er varme- og cirkulationspumpen tændt. Når denne temperatur er nået, slukkes cirkulationen til pumpen. Yderligere kontrol af vandtemperaturen og tænding af cirkulationspumpen sker inden for 6 timer.*) Hvis udetemperaturen er under 0 ° C

Direkte kontrol

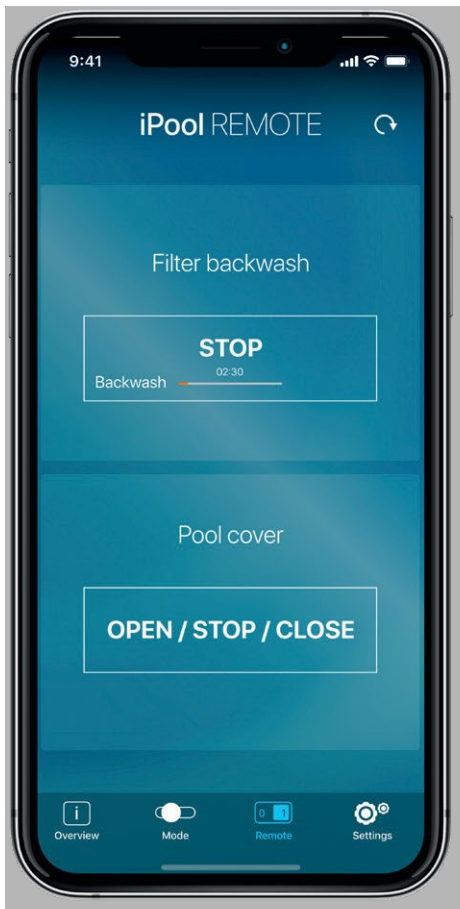

- Tænder for returskylsprocessen

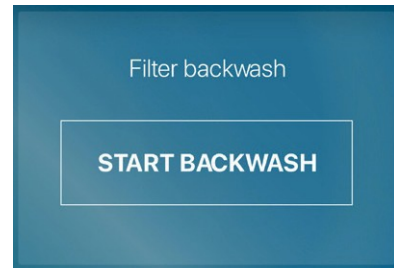

- Åben/luk pooldækkenet

eller

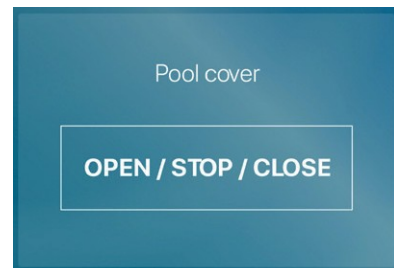

- Tænder / slukker lysene

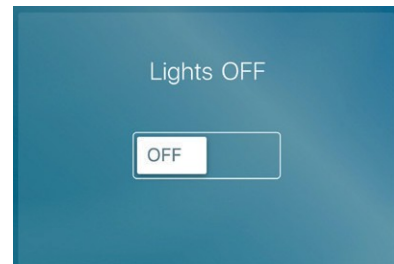

Indstillinger

Skærmen gør det muligt at indstille ASIN Pool og parametre af enhver tilstand inklusive filtreringstimeren.

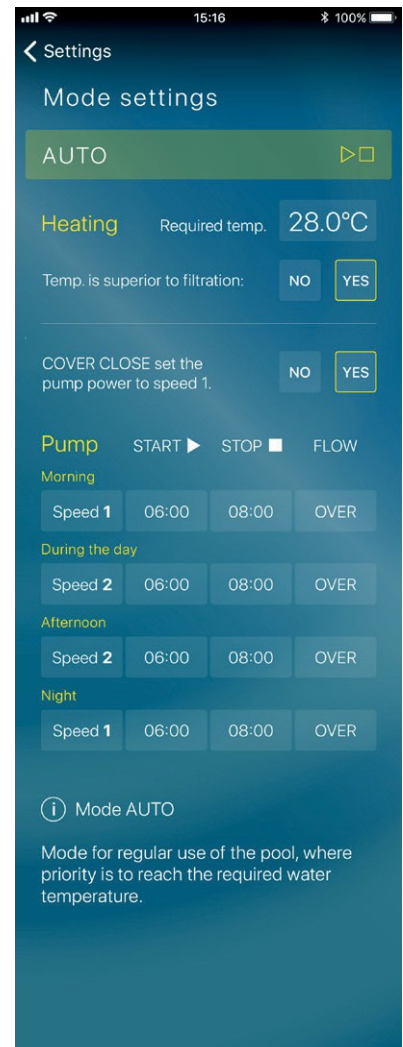
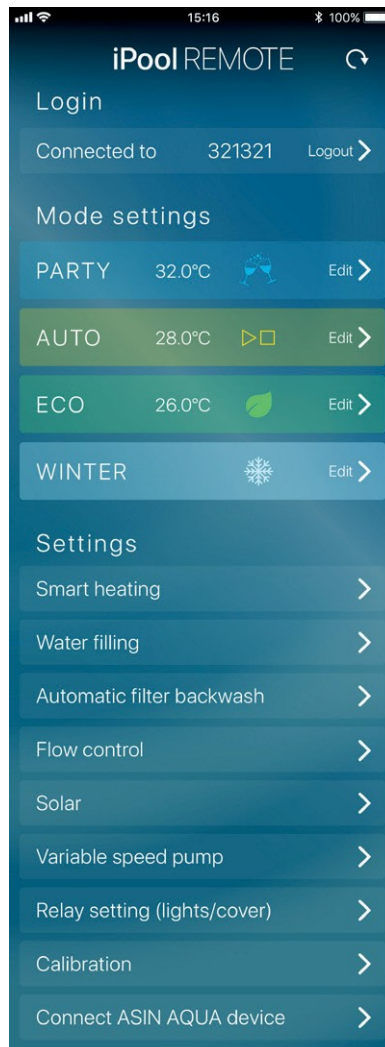
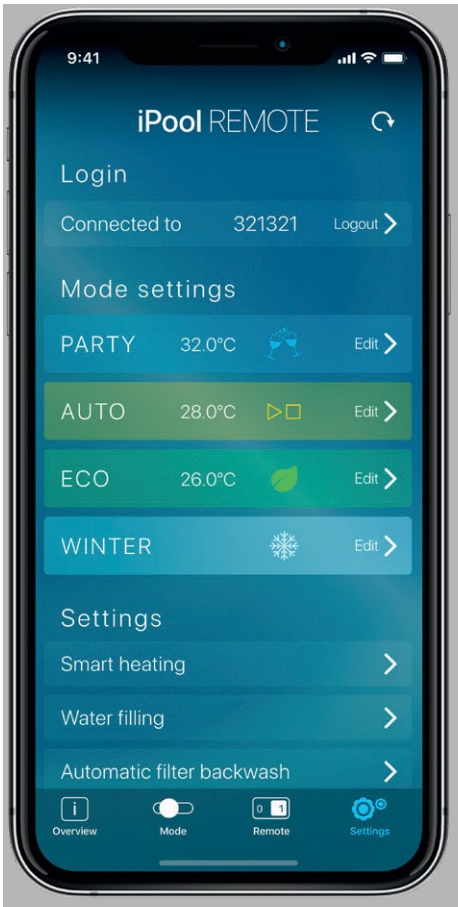

Smart opvarmning

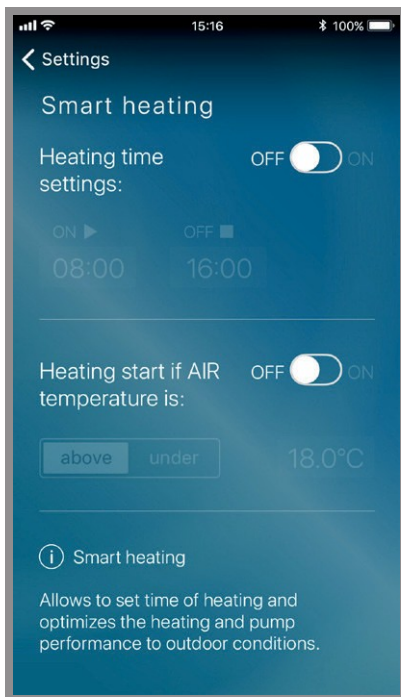

Opvarmning til tiden

Denne funktion giver mulighed for at indstille tid for opvarmning. Dette er især nyttigt til at tænde varmepumpen, der har højere effektivitet i løbet af dagen, når udetemperaturen er højere.

Opvarmning til luft Temperatur

Denne funktion giver dig mulighed for at tilpasse poolopvarmningen og opnå den højeste mulige effektivitet af varmepumpen.

”Jeg varmer netop når udetemperaturen er højere end..,
eller jeg varmer bare til udendørstemperaturen når.. ”

Det elektroniske termometer med høj nøjagtighed bruges til måling af vandtemperatur. **Det skal installeres på indløbsrøret, der kommer fra poolen. Installer det aldrig efter varmeveksleren.** Betydelig misvisning af temperaturen vil forekomme.

Når temperaturen falder til under den ønskede værdi, tænder relæ nr. 1 varmekilden (varmepumpe, elektrisk opvarmning, gaskedelcirkulationspumpe).

Temperaturkontrol prioriteres højere end filtreringskontrol

Hvis du vælger temperaturreguleringen til at have prioritet over filtreringstimeren, vil opvarmning såvel som cirkulationspumpen være i drift, selv efter det indstillede tidspunkt for filtrering. Cirkulationspumpen stopper, når den ønskede temperatur er nået. Den genstartes ved næste forudindstillede periode for timeren.

Vandpåfyldning

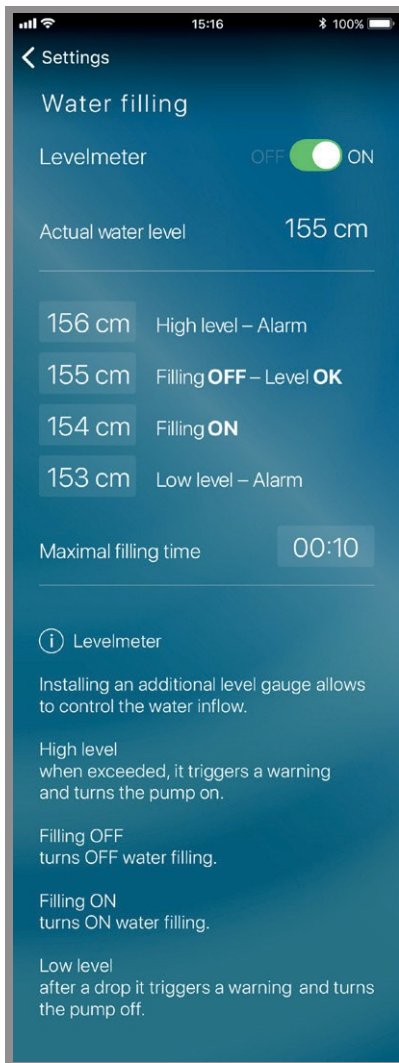

Vandstanden måles af niveausensoren. Dette muliggør meget let installation ved at indsætte sensoren i balancetanken eller skimmeren. Vandstanden styres på fire justerbare niveauer, der let kan indtastes i centimeter.

Niveausensorkablet må intet sted brydes

Højt niveau For meget vand i poolen

Når dette niveau er nået:

1. Filterpumpen starter
2. Hvis den automatiske returskyl funktion er aktiveret, starter en returskyls-cyklus.

Niveau OK

Påfyldning stopper

Påfyldning TÆNDT Niveau, hvor poolpåfyldning starter

Påfyldning starter efter et minut, hvor niveauet er permanent under denne værdi for at forhindre svingning

Lavt niveau

Cirkulationspumpen samt opvarmning stoppes

Maksimal påfyldningstid

Den maksimale påfyldningstid fungerer som beskyttelse i tilfælde af svigt i niveaumålingen. Denne funktion slukker for bassinpåfyldningen, efter at den indstillede tid er gået uanset et niveausensor signal.

ASIN AQUA skal slukkes under påfyldningen. Denne funktion er implementeret i ASIN Pool Elektriske boks.



Automatisk returskyl

Den automatiske returskylningsfunktion sikrer returskyl regelmæssigt i de forudindstillede intervaller. For at aktivere denne funktion er det nødvendigt at bruge den automatiske 5-vejs BESGO-ventil. Dens aktivering styres af relæet til / fra. Når relæet tænder, aktiveres BESGO-ventilen og flyttes til den ønskede position vha. vandtryk eller luft. Se BESGO-manualen.

ASIN AQUA skal være slukket under returskylning.

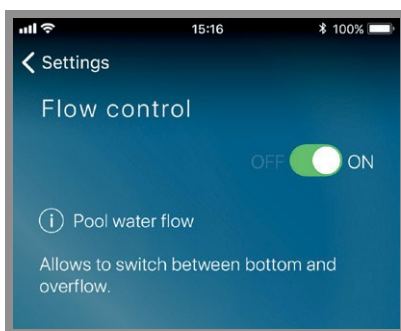

Flowregulering overløb / bund

For at bruge denne funktion er det nødvendigt at installere 3-vejs BESGO-ventil. Det er muligt at vælge om vand skal cirkulere gennem overløb eller bunddræning.

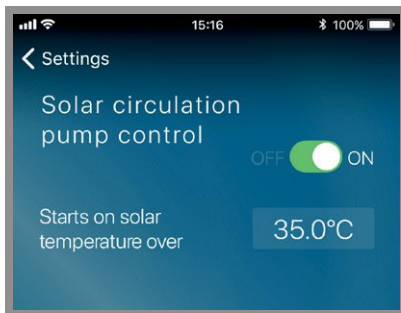

Solvarme

ASIN Pool tillader styring af solvarmen. For at aktivere denne funktion er det nødvendigt at installere udtermometeret på solfangeren. Ved den forudindstillede temperatur på solfangeren, f.eks. 40 ° C, starter solcirkulationspumpe såvel som filterpumpen. Denne opstart har absolut prioritet over andre indstillinger for at forhindre, at solfangeren bliver overophedet.



Pumpestyring med variabel hastighed

ASIN-poolen med det ekstra (Variabel speed) VS-pumpemodul gør det muligt at styre hastigheden af cirkulationspumper med variabel hastighed. Hastigheden kan vælges i forudindstillede perioder. I tilfælde af returskylning kører pumpen med HØJ hastighed. Individuelle hastigheder LAV, MEDIUM, HØJ indstilles direkte på pumpen i henhold til den respektive pumpemanual.

I tilfælde af poolen har et cover kan pumpen sænkes til hastighed LAV, når poolcoveret er på.

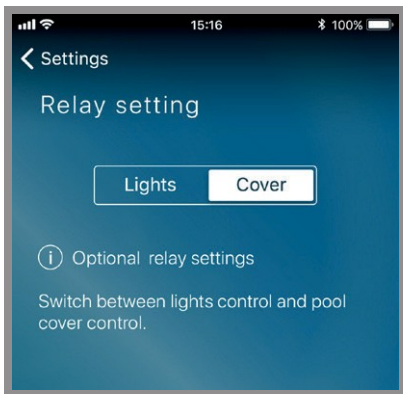

Relæindstillinger (lys/poolcover)

Valgfri relæindstillinger, skift mellem lysstyring og poolcoverstyring.



Kalibrering

Tillader at kalibrere de forskellige sensorer

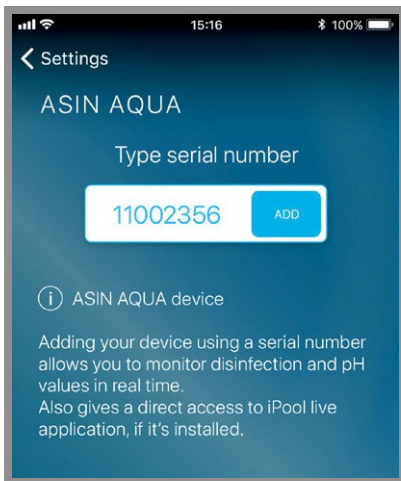

Tilslut ASIN AQUA-enhed

Ved at tilføje din enhed ved hjælp af et serienummer kan du overvåge desinfektion og pH-værdier i realtid.

Giver også direkte adgang til iPool live-applikationen, hvis den er installeret.



Enhed, styres af en anden bruger

Enhed, der styres af en anden bruger, her skal du vente på, at enheden er klar til brug. Tidsforsinkelse er 30 s.

Advarselsmeddelelser



Højt niveau - start returskyl

Højt niveau kører en returskylningsprocedure. Hvis niveauet ikke falder, vises en fejlmeddelelse.

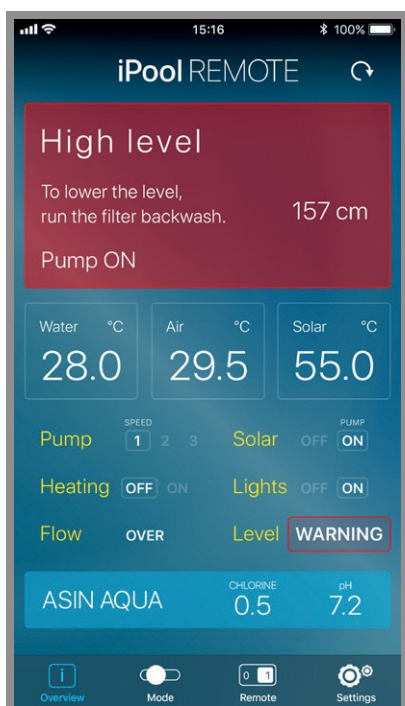

Højt niveau – ALARM

For at sænke niveauet skal du returskylle.



Lavt niveau

Start vandpåfyldning.

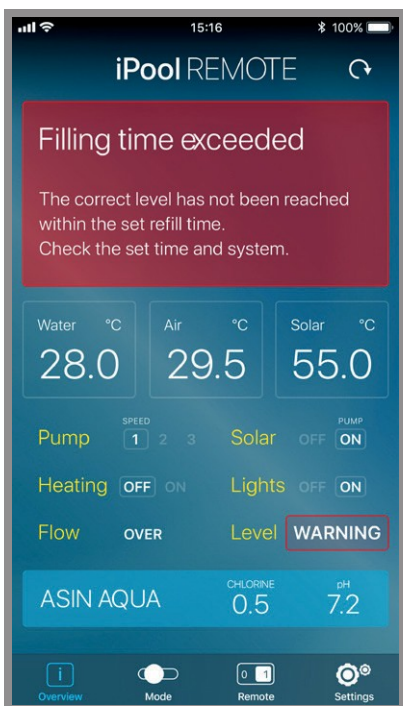

Påfyldningstiden er overskredet

Det korrekte niveau er ikke nået inden for den indstillede genopfyldningstid. Kontroller den indstillede tid og systemet.

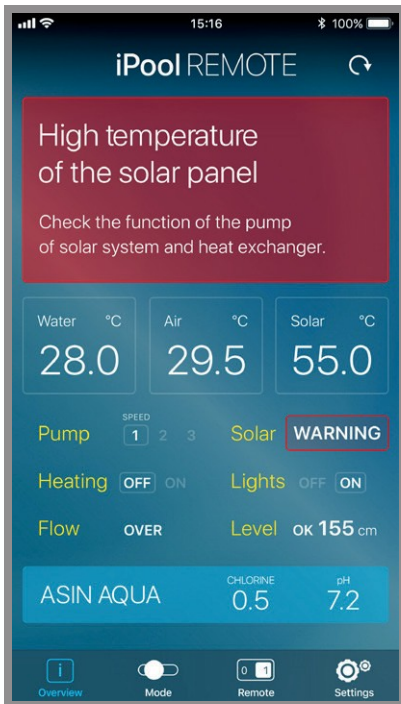

Høj temperatur på solpanelet

Kontroller funktionen af pumpen i sol systemet og varmeveksleren.

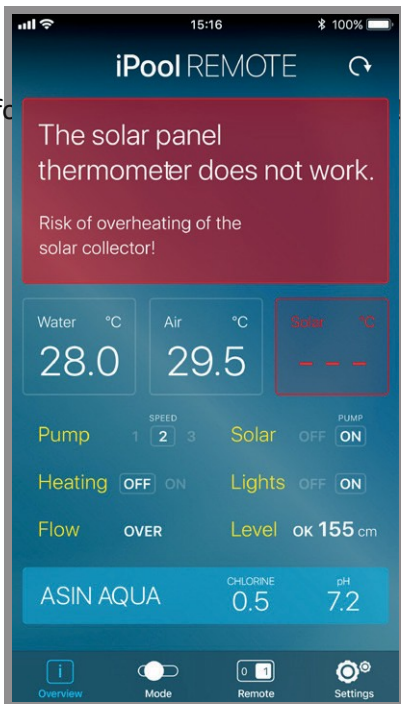

Solpaneltermometeret fungerer ikke

Risiko for overophedning af solfangeren!

risiko for

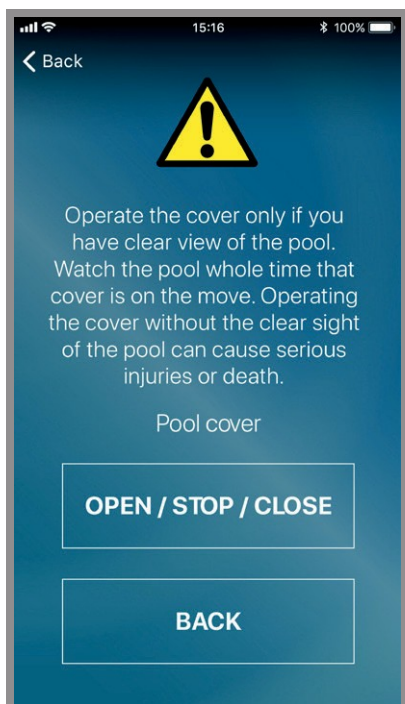

Poolcoveret

Betjen kun poolcoveret, hvis du har fri udsigt over poolen. Se på poolen hele tiden, når poolcoveret bevæger sig. Betjening af poolcoveret uden et tydeligt udsyn til poolen kan medføre alvorlige kvæstelser eller død.

Installation

Alle tilslutninger må kun foretages, når enhederne er afbrudt fra strømforsyningen!

Ledningsføring af relæudgange kan monteres med maksimalt 2,5 mm² kabel. Maksimal relæbelastning er 230 V AC / 1A.

Strømforsyningskabel fra CYKY 2x1,5 skal udstyres med enpolet afbryder 6A / 250V, karakteristisk B underskrevet som ASIN Pool.

Glem ikke at montere forsikring og hpfi, for eksempel 16A (B) / 30mA.

Dækpaneludskæring

46

160 mm

Dækpladens højde over DIN-skinen

45 – 52 mm

DIN skinne 35 x 7,5

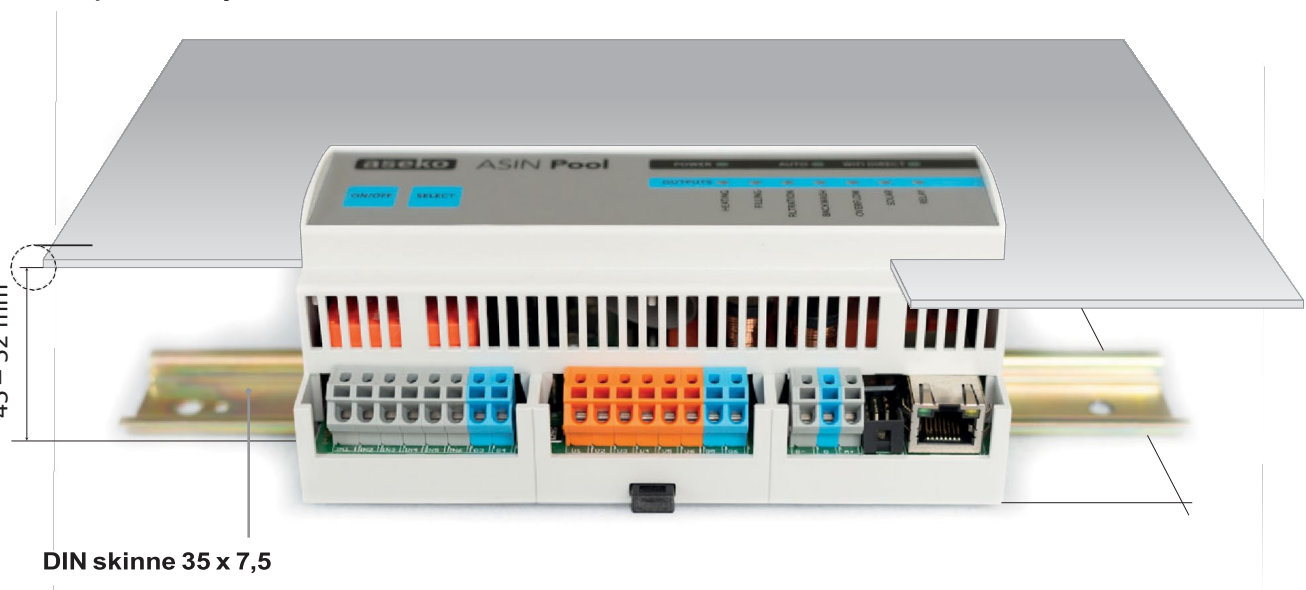

Vedligeholdelse

ASIN Poolsystem og tilsluttede sensorer kræver ingen særlig vedligeholdelse. Beskyt alle udluftningsudløb mod overlapning

Service

I tilfælde af yderligere oplysninger eller service, kontakt producenten:

ASEKO, spol. s r.o.

Vídeňská 340, Vestec u Prahy, 252 50

IČ: 40766471, DIČ: CZ40766471

Telefon: +420 244 912 210, +420 603 500 940

E-mail: aseko@aseko.cz

Sensors Connection

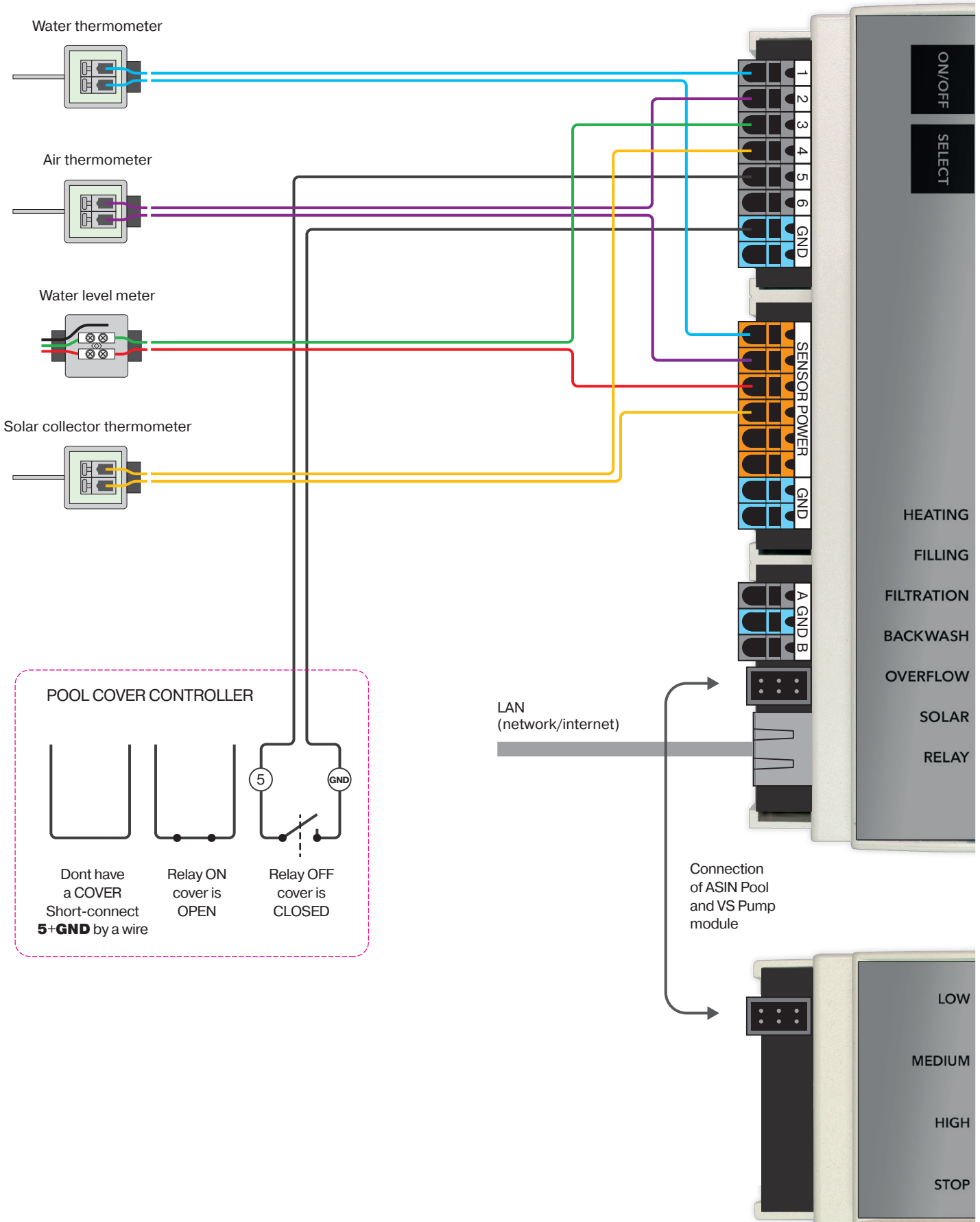

Electrical Connection

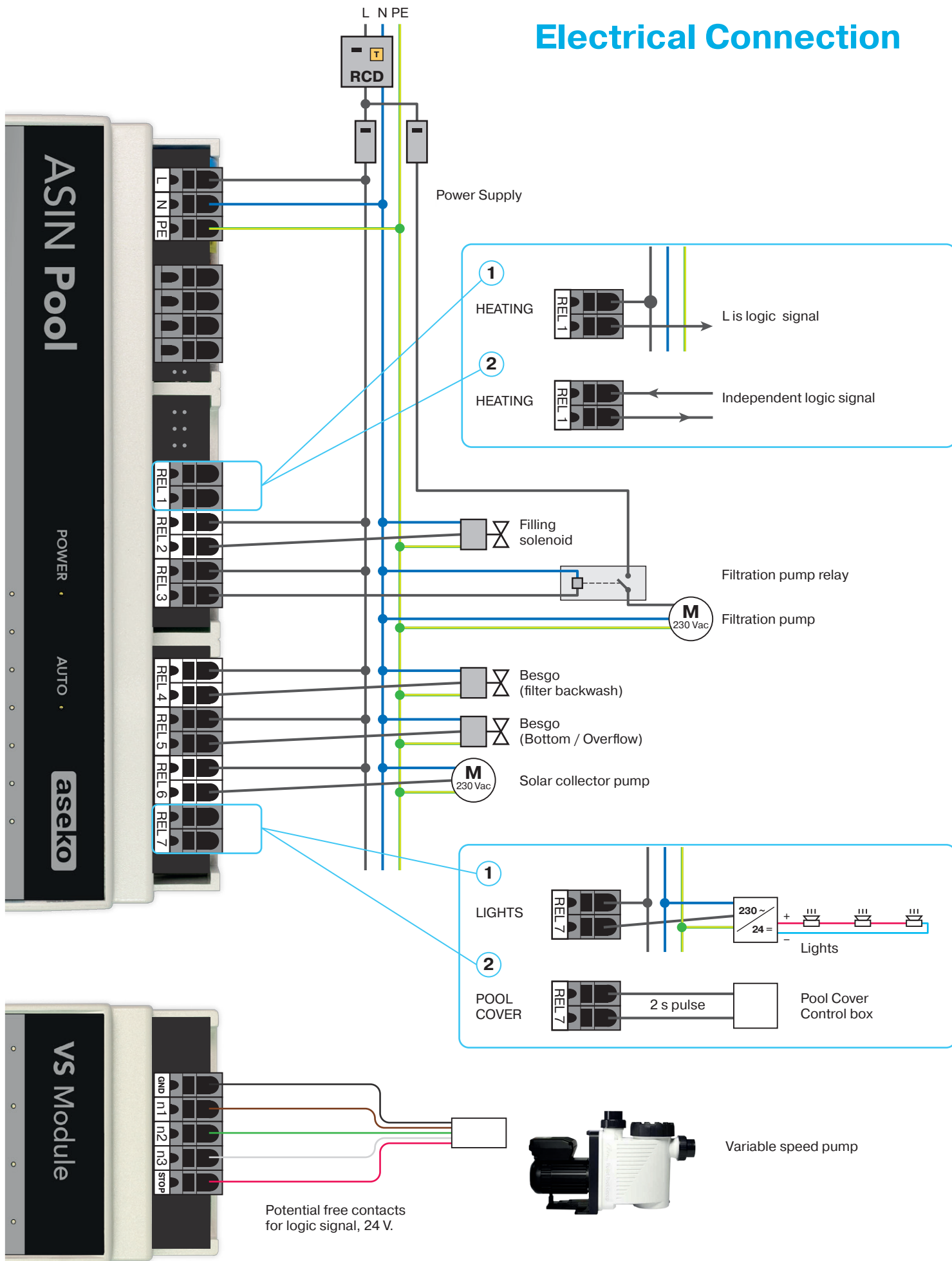

ASIN Pool Electrical Box



Preinstalled in Electrical Box.
ASIN Pool + VS Module.

